

SL401-G4 机架式服务器 用户手册

文档版本：01

发布日期：2024/07/10

深圳市国鑫数智科技股份有限公司

Shenzhen Gooxi Digital Intelligence Technology Co., Ltd.



声明

版权说明

©深圳市国鑫数智科技股份有限公司保留所有权利。

本用户手册包括但不限于其所包含的所有信息都受到著作权法的保护，未经深圳市国鑫数智科技股份有限公司（以下简称“国鑫”）许可，不得有任何仿照、复制、摘抄、转发行等行为或为其他利用。

免责声明

国鑫是以“现状”提供本用户手册，在法律的允许范围内，不提供任何明示或暗示的担保及保证，包括但不限于商业畅销性、特定目的适用性、未侵害任何他人权利及任何使用本用户手册或无法使用本用户手册的保证，且国鑫对因使用本用户手册而获取的结果或通过本用户手册所获得的任何信息的准确性或可靠性不提供担保及保证。

由于产品版本升级或其他原因，本用户手册内容会不定期进行更新。除非另有约定，本用户手册仅作为使用指导，用户应自行承担使用本用户手册的所有风险。

商标声明

Gooxi®是深圳市国鑫数智科技股份有限公司的商标。

Microsoft®和 Windows 是 Microsoft 集团旗下公司的商标。

Linux®是 Linus Torvalds 的注册商标。

Aspeed®是信骅科技的商标。

其他商标的所有权归其各自拥有者所有。

前言

本手册为国鑫 Eagle Stream 平台 4U 机型服务器的产品技术手册,主要对本产品的外观、结构、硬件安装、基本配置进行介绍及说明。

本手册是供专业技术人员参考研究,本产品应仅由经验丰富的技术人员进行安装和维护。

修改记录

手册版本	发布日期	修改说明
V1.0	2024-07-10	/
V1.1	2024-11-12	手册优化

目录

深圳市国鑫数智科技股份有限公司	错误! 未定义书签。
前言	2
1 产品介绍	6
1.1 产品概述	6
1.2 产品结构	7
1.3 逻辑结构	8
1.4 产品规格	9
2 硬件描述	10
2.1 前面板	10
2.1.1 外观	10
2.1.2 指示灯和按钮	11
2.1.3 接口	12
2.2 后面板	13
2.2.1 外观	13
2.2.2 指示灯和按钮	14
2.2.3 接口	15
2.3 处理器	16
2.4 内存	16
2.4.1 内存插槽位置	16
2.4.2 内存安装准则	17

2.5 存储	18
2.5.1 硬盘配置	18
2.5.2 硬盘序号	18
2.5.3 硬盘状态指示灯	19
2.6 电源	19
2.7 风扇	20
2.8 I/O 扩展	21
2.8.1 PCIe 插槽位置	21
2.8.2 PCIe 插槽说明	22
2.8.3 PCIE 扩展模组	22
2.9 PCBA	25
2.9.1 主板	25
2.9.2 硬盘背板	26
3 安装说明	29
3.1 机箱上盖的安装	29
3.2 安装配件	29
3.2.1 安装 CPU	29
3.2.2 安装散热器	30
3.2.3 安装内存	31
3.2.4 BBU 安装	32

3.2.5	安装服务器导轨	32
4	配置说明	35
4.1	初始配置	35
4.1.1	上电开机	35
4.1.2	初始数据	36
4.1.3	配置 BIOS	36
4.1.4	配置 BMC	37
5	附录	41
6	报废回收	42

1 产品介绍

1.1 产品概述

SL401-G4 系列 4U 双路机架式服务器是国鑫针对互联网、IDC（Internet Data Center）、云计算、大数据、企业市场以及电信业务应用等需求，推出的具有广泛用途的新一代 4U 双路机架式服务器。适用于 IT 核心业务、云计算虚拟化、高性能计算、分布式存储、大数据处理、企业或电信业务应用及其它复杂工作负载。该服务器具有低能耗、扩展能力强、高可靠、易管理、易部署等优点；主要配置有：

- 支持 2 颗英特尔第 4/5 代至强可扩展处理器。
- 支持 32 根 DIMM DDR5 内存。
- 支持 1 种面板机框，36*2.5 寸硬盘机框。
- 最多支持 10 个 PCIE 扩展插槽，2 个 OCP 网卡插槽。

服务器实物图如下所示：



前视图 1-1



后视图 1-2

1.2 产品结构

Eagle Stream 4U 双路机架式服务器产品爆炸图

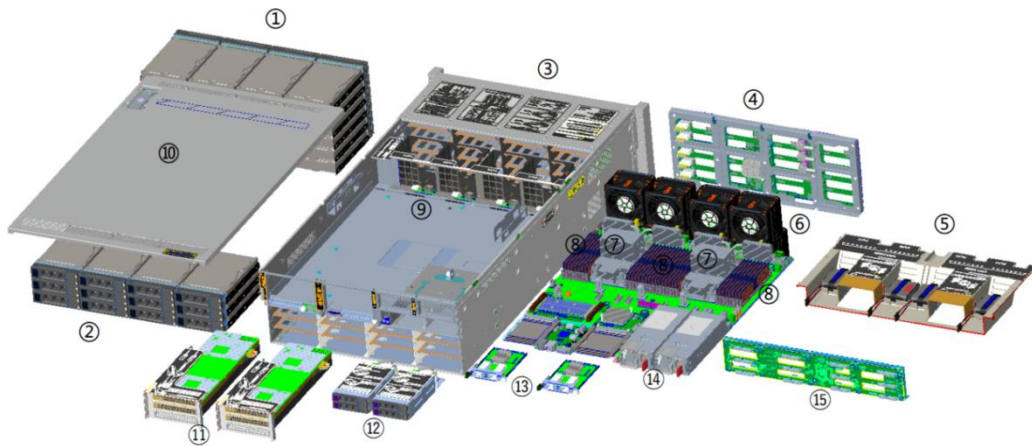

结构图 1-3

序号	名称	序号	名称
1	前置硬盘	8	内存条
2	后置硬盘	9	风扇支架
3	硬盘支架模组	10	上盖
4	前置硬盘背板	11	PCIE 模组
5	导风罩模组	12	2.5 硬盘模组
6	风扇模组	13	OCP3.0
7	CPU 散热器	14	电源模组
15	后置硬盘背板		

表 1-1

1.3 逻辑结构

SL401-G4 系列双路机架式服务器逻辑如下图所示：

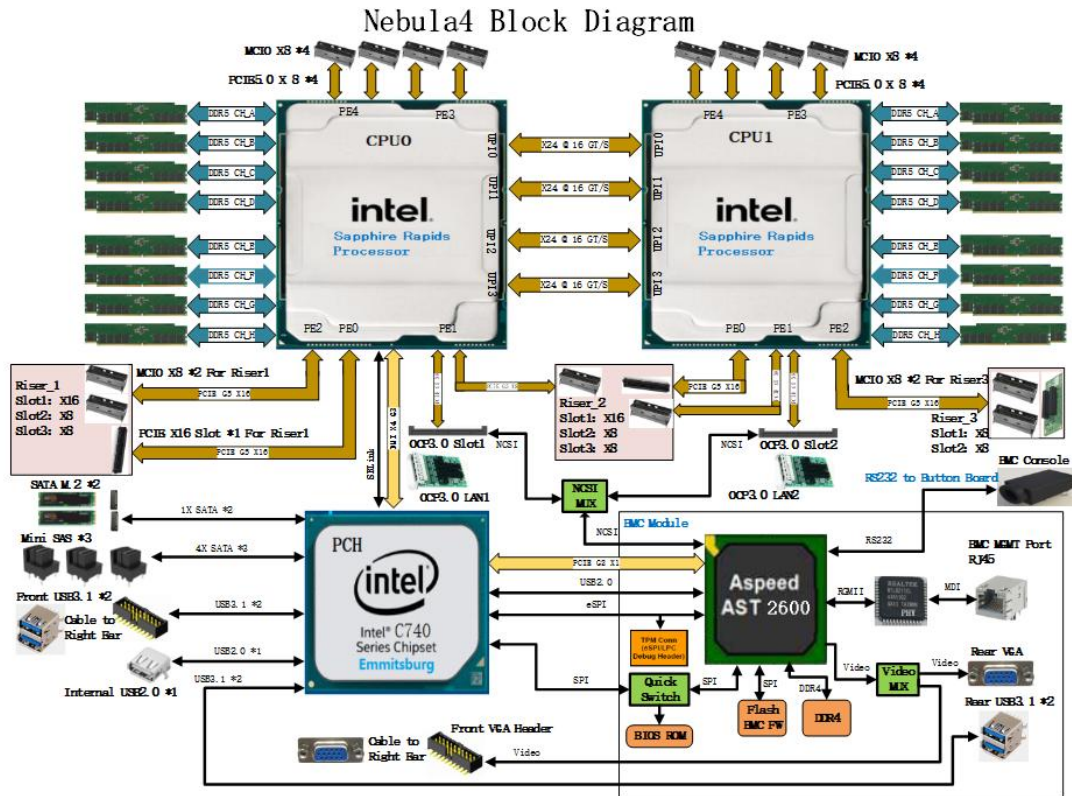

主板逻辑框图 1-4

- CPU 采用第 4/5 代英特尔至强可扩展处理器，LGA4677 座子；
- 每个 CPU 支持 8 通道，每通道支持 2 根 DDR5 RDIMM/LRDIMM 内存；
- 板载 2 个 M.2 插槽(支持 22110/2280 规格)，只支持 SATA 信号；
- 南桥 PCH 采用 INTEL C740 系列芯片组；
- BMC 芯片采用 ASPEED 公司的 AST2600 控制芯片，用来做 IPMI 远程管理。VGA 输出口，专用的千兆 RJ45 管理网口,还有通过 RMII/NCSI 连接到 PCH；

1.4 产品规格

产品系列	SL401-G4
产品形态	4U
系统尺寸	830x444x176.5mm(深*宽*高)
处理器	支持一颗或两颗第4/5代英特尔至强可扩展系列处理器 TDP 350W
内存	32个DDR5内存插槽,支持 DDR5 RDIMM 4400/4800/5600 MHz内存
内部存储接口	3个MiniSAS HD接口,2个SATA M.2 SSD接口(22110/2280规格)
外置硬盘	支持36个热插拔3.5英寸SAS/SATA/U.2 硬盘
外部端口	前置: 1个VGA、2个USB 3.0
	后置: 1个VGA、1个COM口、2个USB3.0、1个RJ45千兆管理网口
PCIe扩展形态	6*PCIe全高槽位、4*PCIe半高槽位, 2*OCP 3.0槽位
PCIe扩展规格	Riser1/2: 1*全高PCIe5.0 x16+2*全高PCIe5.0 x8 或 2*全高PCIe5.0 x16 Riser3/4: 2*半高PCIe5.0 x8、1*半高PCIe5.0 x16 OCP: 2*OCP 3.0(PCIe 5.0 x8)
电源	支持AC 220V 800W、1300W、1600W、2000W、2200W、2600W冗余电源 (根据实际功率适配)
系统风扇	标配8个8038/8056热插拔N+1冗余风扇
安全性	支持TPM模块
IPMI兼容	IPMI 2.0
管理口	1个专用RJ45管理网口
RoHS	符合RoHS2.0
工作温湿度	温度5℃~35℃/湿度20%~80%RH 非凝结
存储温湿度	短时间存储(≤72H): 温度-40℃~70℃/湿度20%~90%RH 非凝结(含包装) 长时间存储(>72H): 温度 20℃~28℃/湿度30%~70%RH 非凝结(含包装)

表 1-2

2 硬件描述

2.1 前面板

2.1.1 外观

- 36x2.5 英寸硬盘配置



图 2-1

序号	名称	序号	名称
1	开关面板	3	VGA 接口
2	3.5 寸硬盘	4	USB3.1 接口

表 2-1

2.1.2 指示灯和按钮

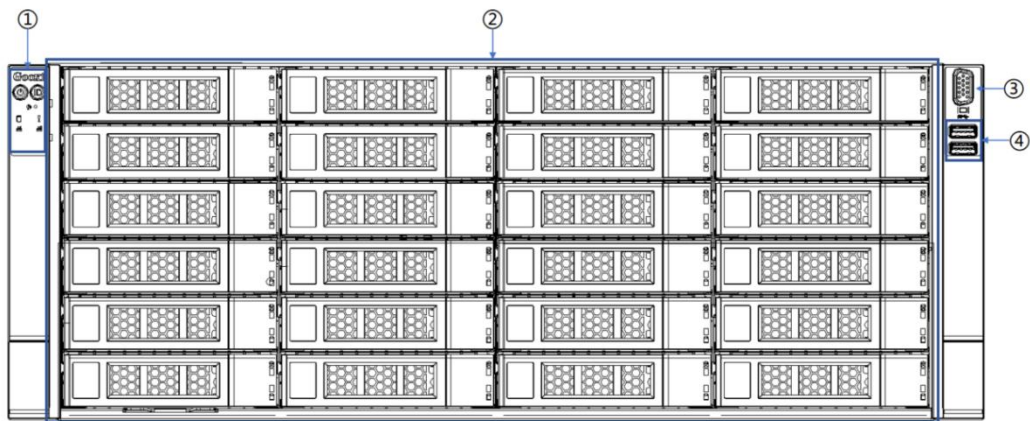

图 2-2







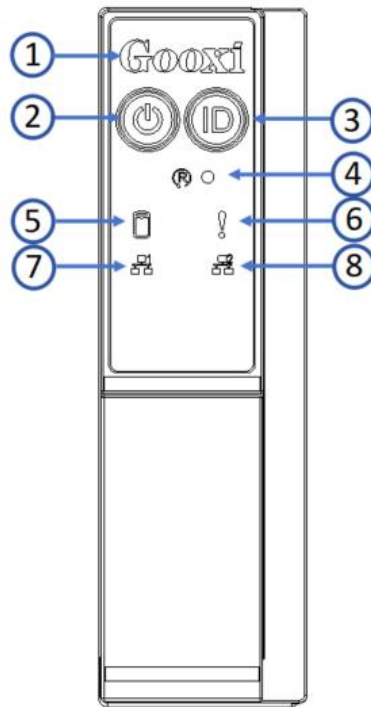

序号	指示灯/按钮	序号	指示灯/按钮
1	G00XI 标识	5	硬盘活动指示灯
2	电源开关按钮/指示灯	6	系统报警指示灯
3	UID 按钮/指示灯	7	OCP1 网卡在位状态指示灯
4	Reset 重启服务器按钮	8	OCP2 网卡在位状态指示灯
LED 状态描述			
标识	指示灯/按钮	状态说明	
		G00XI 标识	
	电源指示灯	<p>电源指示灯说明： 绿色（常亮）：表示设备已正常上电。 绿色（闪烁）：表示设备处于待机状态。 绿色熄灭：表示设备未上电。</p> <p>电源按钮说明： 开机状态下短按该按钮，OS 正常关机。 开机状态下长按该按钮 6 秒钟可以将服务器强制下电。 待上电状态下短按该按钮，可以进行开机。</p>	
	UID 按钮/指示灯	<p>UID 按钮/指示灯用于方便地定位待操作的服务器，可通过手动按 UID 按钮或者 BMC 命令远程控制使灯灭或灯亮。</p> <p>UID 指示灯说明： 蓝色（常亮/闪烁）：表示服务器被定位。 熄灭：表示服务器未被定位。</p> <p>UID 按钮说明：短按该按钮，可以打开/关闭定位灯。</p>	
	Reset 重启服务器按钮	按下可重启服务器	
	硬盘指示灯	南桥下硬盘如果有数据读写则闪烁	
	系统报警指示灯	系统报警指示灯。包括系统报警、风扇报警、电源报警等，具体可以通过 IPMI 管理软件查看	
	OCP1 网卡在位状态指示灯	<p>对应 OCP1 网卡连接状态指示灯。</p> <p>绿色（常亮）：表示 OCP1 网卡在位。 熄灭：表示 OCP 网卡未装或故障。 说明：对应主板上两个 OCP 网卡。</p>	
	OCP2 网卡在位状态指示灯	<p>对应 OCP2 网卡连接状态指示灯。</p> <p>绿色（常亮）：表示 OCP2 网卡在位。 熄灭：表示 OCP 网卡未装或故障。 说明：对应主板上两个 OCP 网卡。</p>	

表 2-2

2.1.3 接口

- 接口位置



图 2-3

序号	名称	序号	名称
1	VGA 接口	2	USB 3.1 接口

表 2-3

- 接口说明

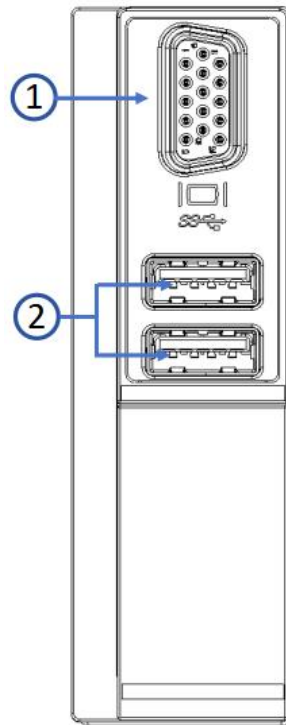
名称	类型	数量	说明
VGA 接口	DB15	1	用于连接显示终端，例如显示器或 KVM
USB 接口	USB 3.1	2	用于接入 USB 设备

表 2-4

2.2 后面板

2.2.1 外观

- 后面板外观



图 2-4

序号	名称	序号	名称
1	Riser1 模组	2	Riser2 模组
3	Riser3 模组	4	Riser4 模组
5	OCP1 网卡插槽	6	BMC 管理模块
7	OCP2 网卡插槽	8	电源模块 1
9	电源模块 2	10	后置硬盘

表 2-5

说明：

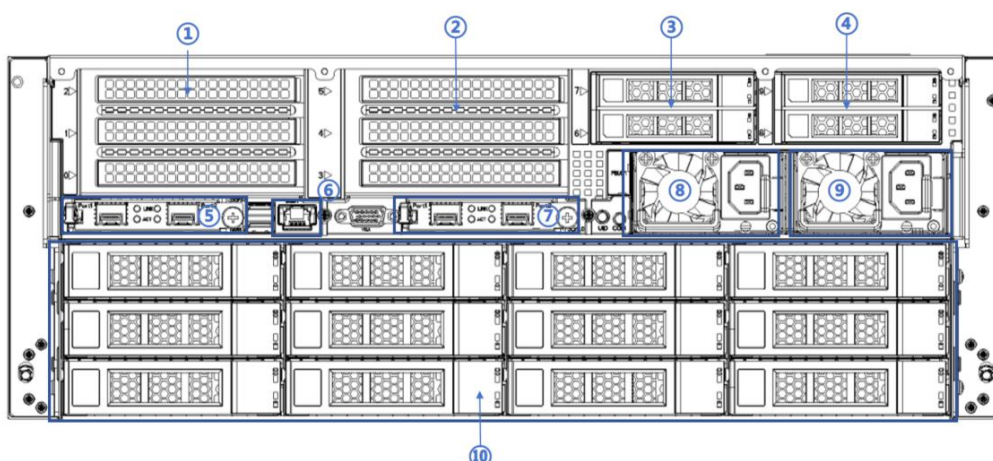
- 1. Riser1/Riser2/Riser3/Riser4 可选后置硬盘模组或者 PCIe Riser 模组。

2.2.2 指示灯和按钮

- 后面板指示灯



图 2-5

序号	名称	序号	名称
1	OCP 网卡指示灯	2	管理网口连接状态指示灯

3	管理网口数据传输状态指示灯	4	UID 按钮
5	电源模块指示灯	6	硬盘指示灯

表 2-6

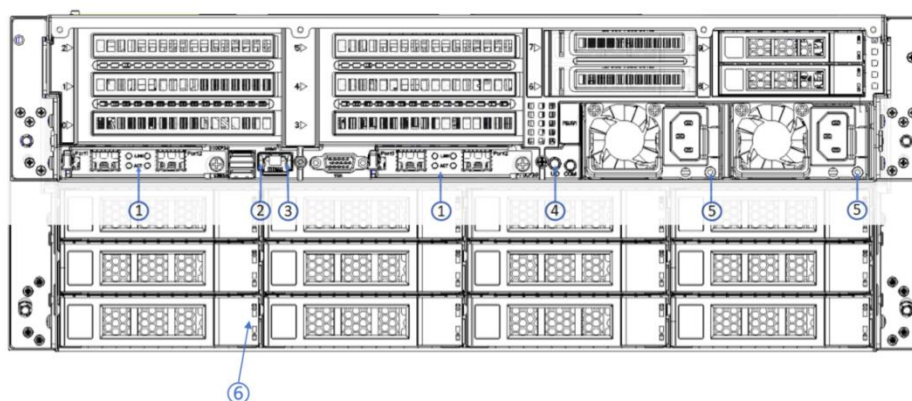
● 电源模块指示灯说明

指示灯/按钮	状态说明
电源模块指示灯	绿色(常亮): 表示输入和输出正常。 橙色(常亮): 表示交流电源线拔出或电源模块丢失, 只有一个并联的电源模块有交流电输入; 电源模块故障导致输出关闭, 如 OVP、OCP、风扇失效等。 绿色(1Hz/闪烁): 表示输入正常, 表示输入正常, 电压过低(小于 12V) 或者供电电源处于智能打开状态 绿色(2Hz/闪烁): 表示 Firmware 在线升级过程中。 橙色(1Hz/闪烁): 表示电源持续运行的电源警告事件, 高温、高功率、大电流 熄灭: 表示无交流电源输入。

表 2-7

2.2.3 接口

● 后面板接口



图 2-6

序号	名称	序号	名称
1	OCP 网卡网口	2	USB3.1 接口
3	管理网口	4	VGA
5	电源模块供电接口		

表 2-8

2.3 处理器

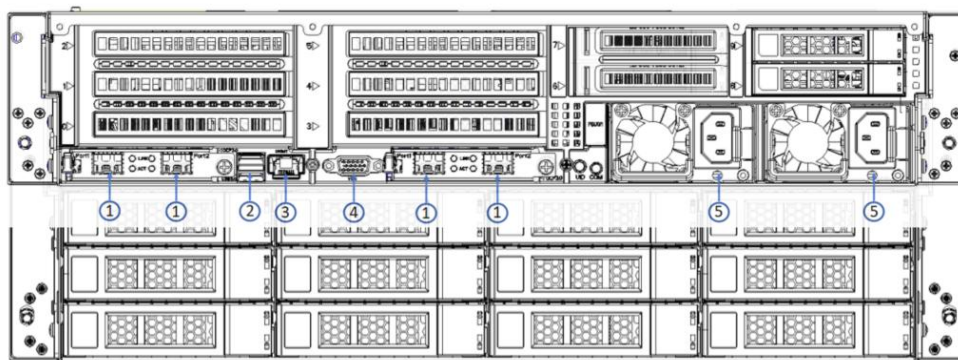
- 支持一颗或两颗第 4/5 代英特尔至强可扩展系列处理器；
- 配置一个处理器时，需要安装在 CPU 0 位置；
- 配置在同一服务器的处理器，型号必须相同；
- 具体可选购的系统选件，请咨询国鑫销售；
- 处理器位置如下图：



图 2-7

2.4 内存

2.4.1 内存插槽位置

该主板采用 Intel Eagle Stream 平台，每个 CPU 支持 8 Channel，每个 Channel 2 根 DDR5 内存，主板可支持 32 DIMM DDR5 内存，只插一根内存时优先插 A0, B0, C0, D0, E0, F0, G0, H0(内存插槽塑料颜色为蓝色)，支持 DDR5 ECC RDIMM/RDIMM-3DS 服务器内存；位置如下图所示：

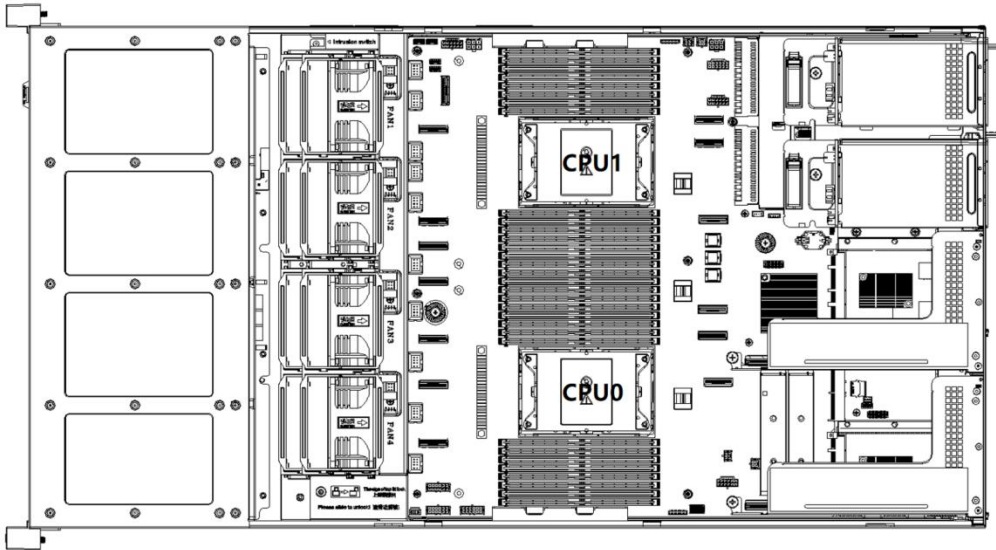
- 内存插槽位置



图 2-8

2.4.2 内存安装准则

服务器最多可以安装 32 条 DDR5 内存，支持 DDR5 RDIMM 服务器内存，内存频率支持 4400/4800MHz，内存配置时必须遵守内存安装原则（CPU1 同 CPU0）

	Chan 1 (7/H)		Chan 0 (6/G)		Chan 1 (5/F)		Chan 0 (4/E)		CPU	Chan 0 (0/A)		Chan 1 (1/B)		Chan 0 (2/C)		Chan 1 (3/D)		
	Slot0	Slot1	Slot0	Slot1	Slot0	Slot1	Slot0	Slot1		Slot1	Slot0	Slot1	Slot0	Slot1	Slot0	Slot1	Slot0	Slot1
DDR5																		
1+0								DDR5		DDR5								
								DDR5			DDR5							
2+0			DDR5					DDR5		DDR5								
4+0			DDR5					DDR5		DDR5					DDR5			
6+0			DDR5		DDR5			DDR5		DDR5					DDR5			DDR5
	DDR5		DDR5					DDR5		DDR5		DDR5			DDR5			DDR5
	DDR5		DDR5		DDR5			DDR5		DDR5		DDR5			DDR5			DDR5
8+0	DDR5		DDR5		DDR5			DDR5		DDR5		DDR5			DDR5			DDR5
12+0	DDR5		DDR5		DDR5			DDR5	DDR5	DDR5		DDR5		DDR5		DDR5		DDR5
	DDR5	DDR5	DDR5		DDR5			DDR5	DDR5	DDR5	DDR5	DDR5		DDR5	DDR5	DDR5	DDR5	DDR5
16+0	DDR5	DDR5	DDR5	DDR5	DDR5	DDR5	DDR5	DDR5	DDR5	DDR5	DDR5	DDR5	DDR5	DDR5	DDR5	DDR5	DDR5	DDR5

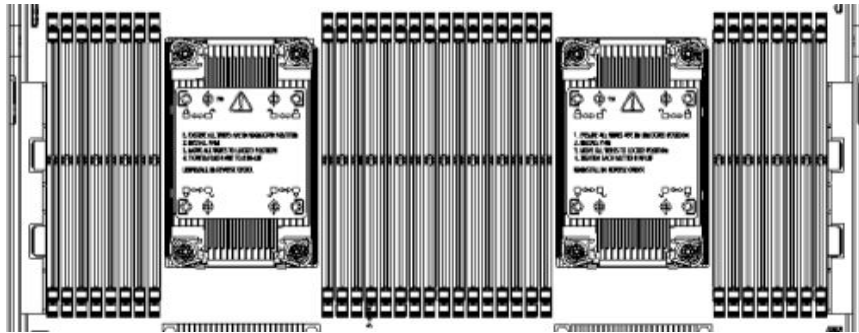
图 2-9

注意：

1. 配置的所有内存必须是 DDR5 RDIMM 类型。
2. 对于 SPR CPU 至少需要配置 1 条 DDR5 内存。
3. 不同类型（RDIMM、RDIMM-3DS）和不同规格（容量、频率、位宽、rank、高度等）的 DDR5 内存不支持混合使用。
4. 英特尔至强可扩展处理器不同型号的 CPU 支持的最大内存容量不同。

2.5 存储

2.5.1 硬盘配置

配置	前置硬盘	后置硬盘	PCIe 硬盘模组
36 盘配置	前置硬盘 (24x3.5/2.5) - 槽位 0 至槽位 23 支持 SAS/SATA 硬盘	后置硬盘 (12x3.5/2.5) - 槽位 24 至 35 支持 SAS/SATA 硬盘	Riser3/4 模组 (2x2.5)*2 - 支持 NVMe/SATA 硬盘
注意：*最大后置硬盘数量受 NVMe/SAS/SATA 硬盘类型影响。			

表 2-9

2.5.2 硬盘序号

- 前置 24x3.5 英寸硬盘配置



图 2-10

- 后置 12x3.5 英寸硬盘配置

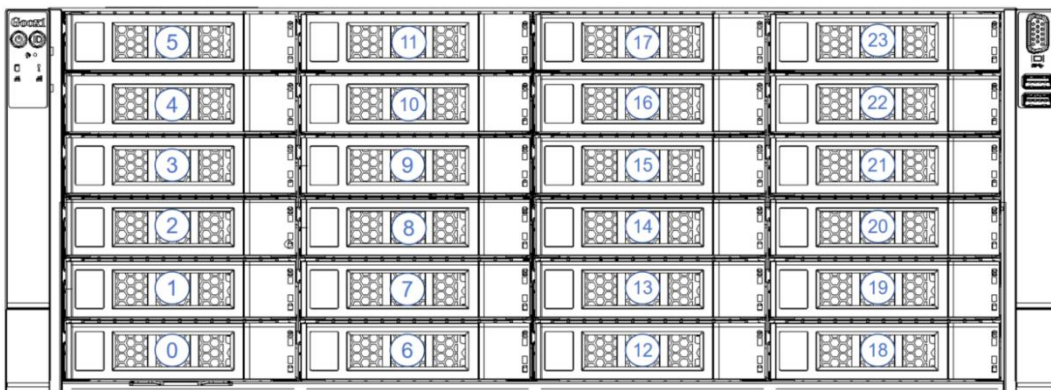

图 2-11

2.5.3 硬盘状态指示灯

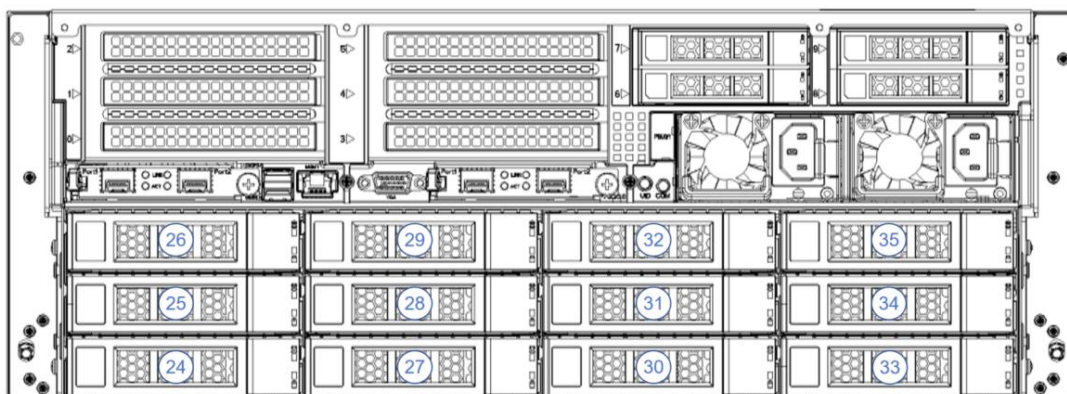

图 2-12

硬盘状态指示灯说明

功能	Act LED	Status LED	Fault LED
硬盘在位	常亮	OFF	OFF
硬盘活动	闪烁 4Hz/秒	OFF	OFF
硬盘定位	常亮	闪烁 4Hz/秒	OFF
硬盘报错	常亮	OFF	常亮
RAID 重建	常亮	OFF	闪烁 1Hz/秒

表 2-10

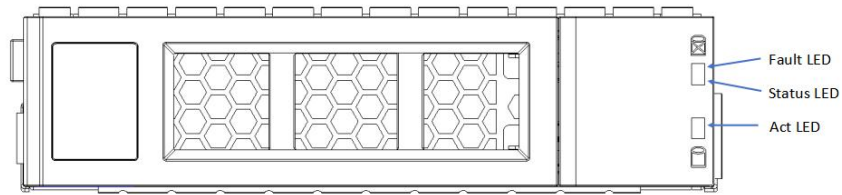
2.6 电源

- 支持 1 个或 2 个电源模块；
- 支持热插拔；
- 配置 2 个电源模块时，支持 1+1 冗余；
- 配置在同一服务器的电源模块，电源模块型号必须相同；
- 具体的可选购系统选件，请咨询国鑫销售；
- 电源位置如下图所示：



图 2-13

2.7 风扇

- 支持 8 个风扇模块；
- 支持热插拔；
- 支持单风扇失效；
- 支持可变的风扇速度；
- 配置在同一服务器的风扇模块，风扇模块型号必须相同；
- 风扇位置如下图所示：

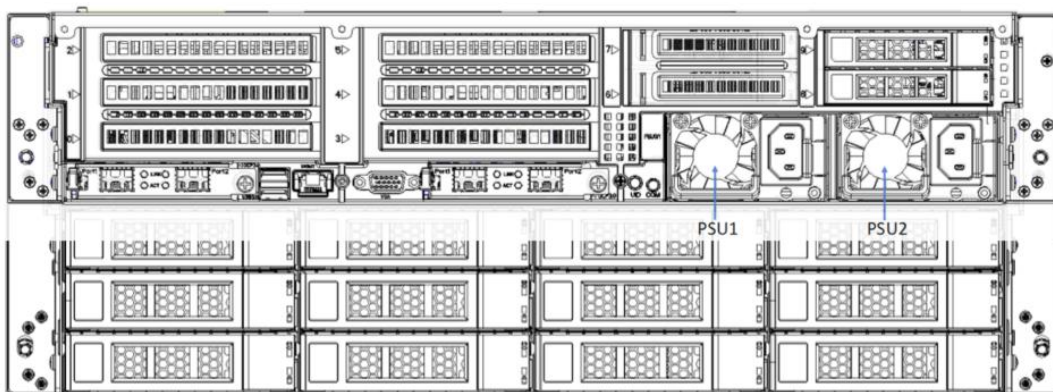

图 2-14

2.8 I/O 扩展

2.8.1 PCIe 插槽位置

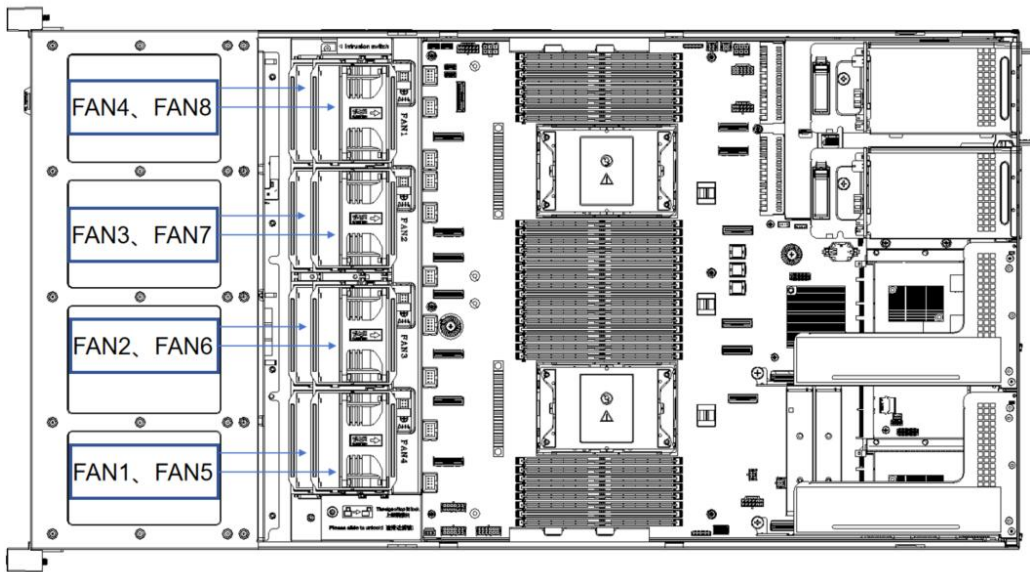

图 2-15

- Riser1 模组提供的槽位为 Slot0、Slot1、Slot2，采用 2 个槽位的 PCIe 扩展模组时，Slot1 不可用；
- Riser2 模组提供的槽位为 Slot3、Slot4、Slot5，采用 2 个槽位的 PCIe 扩展模组时，Slot4 不可用；
- Riser3 模组提供的槽位为 Slot6、Slot7，采用 1 个槽位的 PCIe 扩展模组时，Slot6 不可用；
- Riser4 模组提供的槽位为 Slot8、Slot9，采用 1 个槽位的 PCIe 扩展模组时，Slot8 不可用。

2.8.2 PCIe 插槽说明

当 CPU1 不在位时，其对应的 PCIe 插槽不可用。

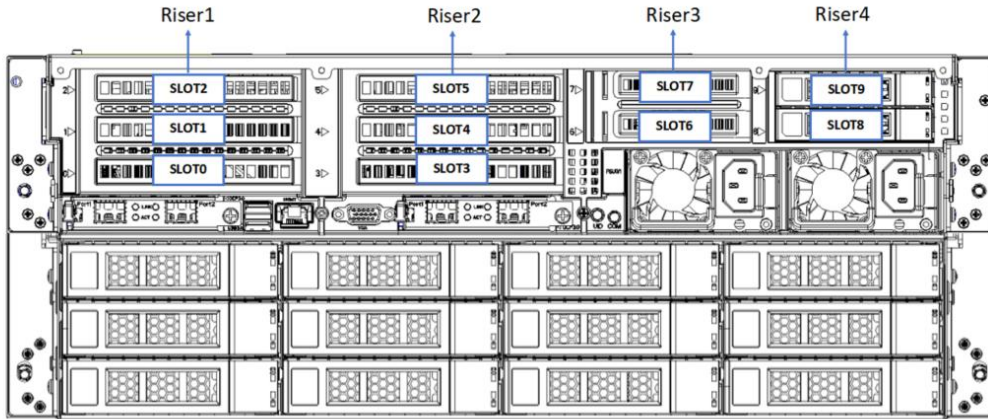
PCIe 插槽	从属 CPU	PCIe 标准	总线带宽	槽位大小
OCP1	CPU0	PCIe 5.0	X8	
OCP2	CPU1	PCIe 5.0	X8	
Slot 0	CPU0	PCIe 5.0	X8 或 X16	全高全长
Slot 1	CPU0	PCIe 5.0	X8	全高半长
Slot 2	CPU0	PCIe 5.0	X16	全高半长
Slot 3	CPU0/CPU1	PCIe 5.0	X8(CPU0) 或 X16(CPU1)	全高全长
Slot 4	CPU1	PCIe 5.0	X8	全高半长
Slot 5	CPU1	PCIe 5.0	X16	全高半长
Slot 6	CPU1	PCIe 5.0	X8	半高全长
Slot 7	CPU1	PCIe 5.0	X8 或 X16	半高半长
Slot 8	CPU1	PCIe 5.0	X8	半高半长
Slot 9	CPU1	PCIe 5.0	X8 或 X16	半高半长

注意：
 ◆总线带宽为 PCIe x16 的插槽向下兼容 PCIe x8、PCIe x4、PCIe x1 的 PCIe 卡。向上 则不兼容，即 PCIe 插槽的带宽不能小于插入的 PCIe 卡的带宽。
 ◆槽位大小为全高全长的 PCIe 插槽向下兼容全高半长、半高半长的 PCIe 卡；槽位大小为全高半长的 PCIe 插槽向下兼容半高半长的 PCIe 卡。
 ◆所有槽位的供电能力都可以支持最大 75W 的 PCIe 卡，PCIe 卡的功率取决于 PCIe 卡的型号。

表 2-11

2.8.3 PCIE 扩展模组

● PCIE 扩展模组 1

为 x32 转 x16+x16 转接卡

- 安装在 Riser1 位置，提供 PCIe 槽位为 Slot0、Slot2；
- 安装在 Riser2 位置，提供 PCIe 槽位为 Slot3、Slot5。



图 2-16

● PCIE 扩展模组 2

为 x32 转 x16+x8+x8 转接卡

- 安装在 Riser1 位置，提供 PCIe 槽位为 Slot0、Slot1、Slot2；
- 安装在 Riser2 位置，提供 PCIe 槽位为 Slot3、Slot4、Slot5。

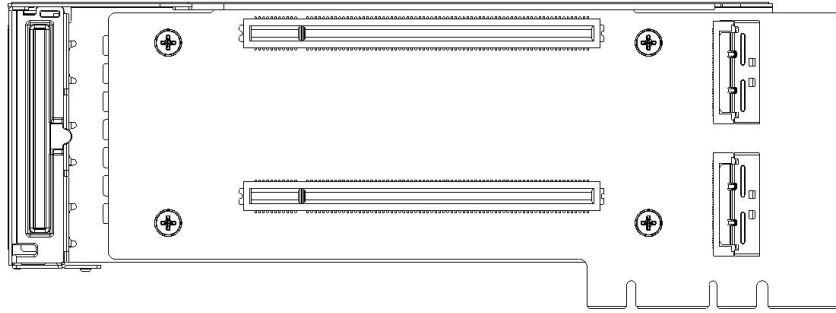

图 2-17

● PCIE 扩展模组 3

为 x16 转接卡

- 安装在 Riser3 位置，提供 PCIe 槽位为 Slot7。
- 安装在 Riser4 位置，提供 PCIe 槽位为 Slot9。

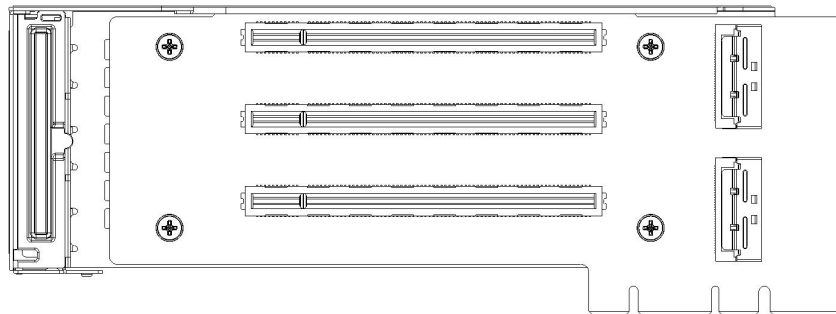

图 2-18

● PCIE 扩展模组 4

为 x16 转 x8 (x16 slot)+x8 转接卡

- 安装在 Riser3 位置，提供 PCIe 槽位为 Slot6、Slot7。
- 安装在 Riser4 位置，提供 PCIe 槽位为 Slot8、Slot9。

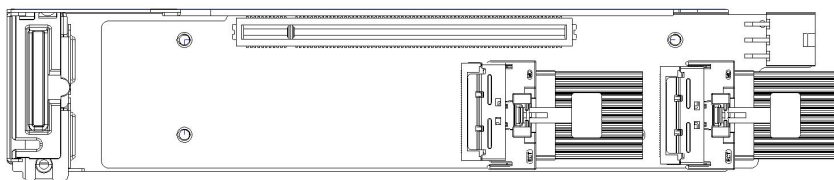

图 2-19

- 2.5 寸硬盘模组

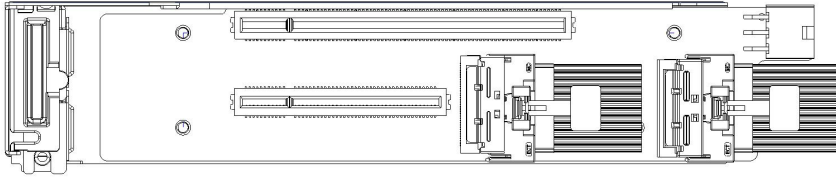

图 2-20

2.9 PCBA

2.9.1 主板

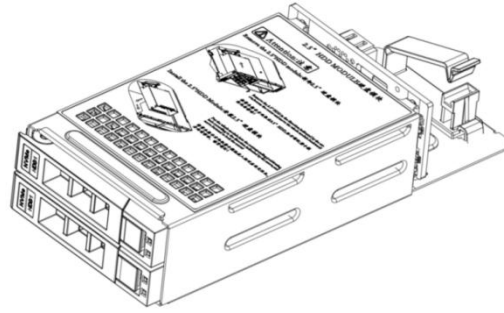
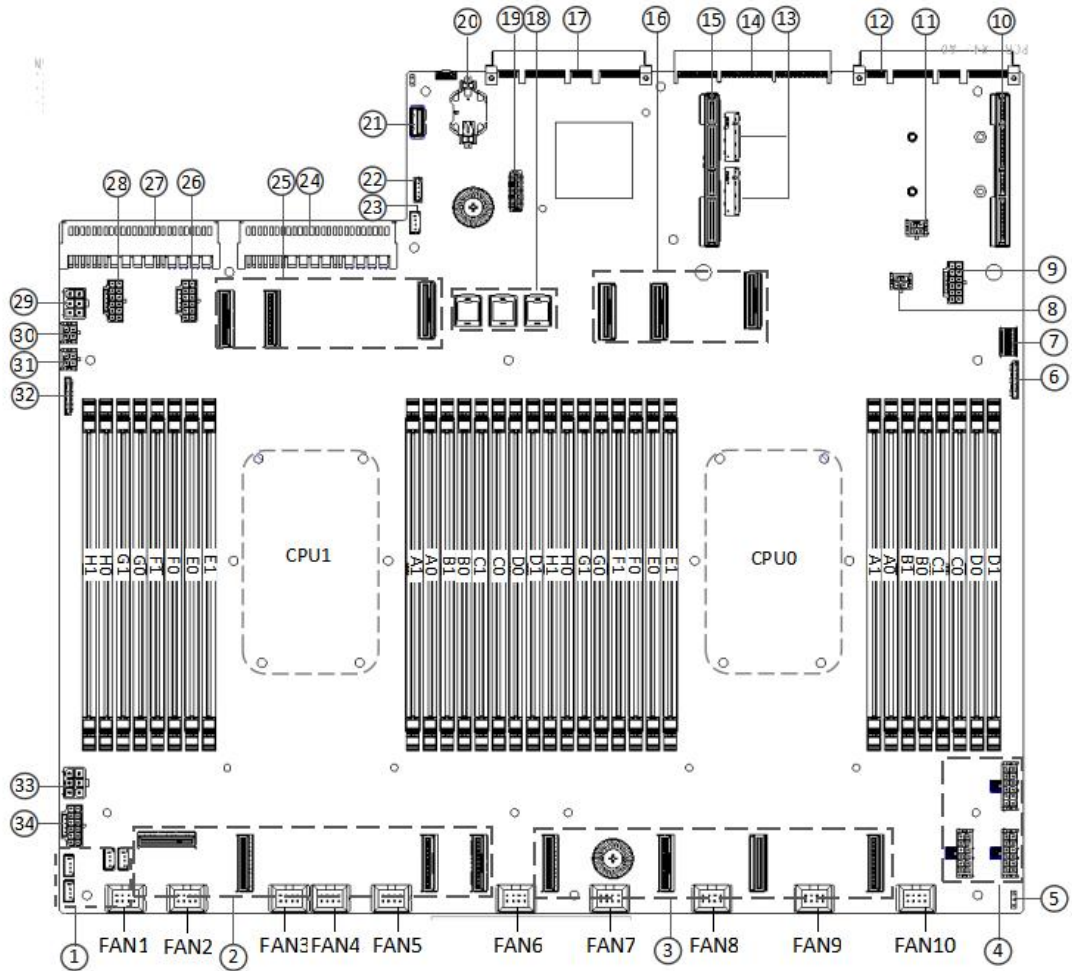

主板图 2-21

序号	名称	序号	名称
	CPU0 DIMMA1/A0/B1/B0/C1/C0/D1/D0		CPU0 DDR5 内存通道 1, 2, 3, 4 连接器
	CPU0 DIMMH0/H1/G0/G1/F0/F1/E0/E1		CPU0 DDR5 内存通道 8, 7, 6, 5 连接器
	CPU1 DIMMA1/A0/B1/B0/C1/C0/D1/D0		CPU1 DDR5 内存通道 1, 2, 3, 4 连接器
	CPU1 DIMMH0/H1/G0/G1/F0/F1/E0/E1		CPU1 DDR5 内存通道 8, 7, 6, 5 连接器
1	2 个硬盘背板 I2C 连接器, 2 个 M.2 的 I2C 连接器	2	M.2 x8 连接器 (CPU1) × 4
3	M.2 x8 连接器 (CPU0) × 4	4	3 个 2*6Pin 硬盘背板电源连接器
5	机箱入侵连接器	6	Right Front Panel VGA 连接器
7	Right Front Panel USB3.0 连接器	8	NIC AUX 电源连接器

9	2*6+4Pin 大功率 GPU 连接器	10	CPU0 PCIE5.0 Port0 X16 GENZ168 连接器
11	后窗硬盘 (2 盘) 背板电源连接器	12	CPU0 OCP3.0 连接器
13	SATA M.2 连接器	14	BMC 模组板对板连接器
15	CPU1 PCIE5.0 Port0 X16 GENZ168 连接器	16	MCIO x8 连接器 (CPU0) × 3
17	CPU1 OCP3.0 连接器	18	SATA 连接器
19	BMC 模组线缆连接器	20	纽扣电池
21	USB 接口	22	RAID KEY 连接器
23	硬盘背板 I2C 连接器	24	电源供应器 3000W 大功率连接器
25	MCIO x8 连接器 (CPU1) × 3	26	2*6+4Pin 大功率 GPU 连接器
27	电源供应器 3000W 大功率连接器	28	2*6+4Pin 大功率 GPU 连接器
29	后窗 RISER-PCIE5.0 背板电源连接器	30	后窗硬盘 (2 盘) 背板电源连接器
31	后窗硬盘 (2 盘) 背板电源连接器	32	Left Front panel 连接器
33	后窗硬盘 (2 盘) 背板电源连接器	34	2*6+4Pin 大功率 GPU 连接器

表 2-12

2.9.2 硬盘背板

- 前置 24×3.5 英寸背板

TOP 面



图 2-22

序号	描述	功能
1	29pin SATA/SAS 硬盘连接器	支持 SAS/SATA 的 3.0 硬盘接口，用于连接 HDD/SSD

表 2-13

Bottom 面

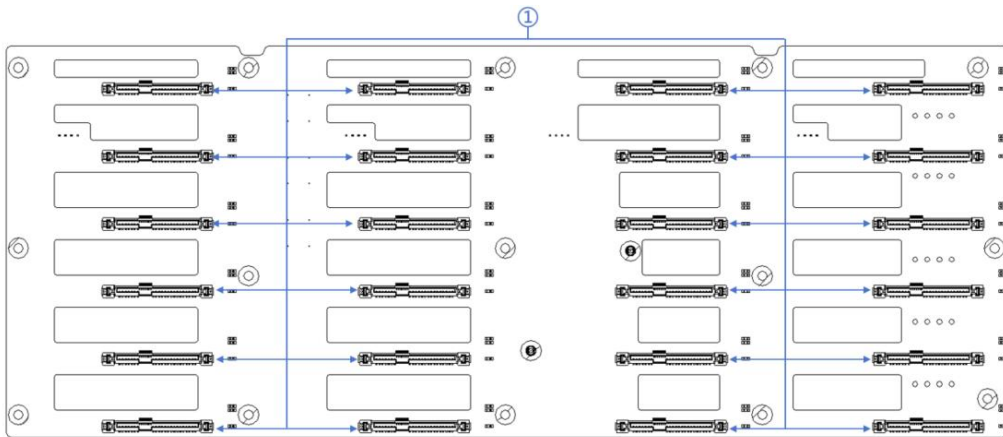

图 2-23

序号	描述	功能
1	电源连接器	背板电源传输连接器, 用于 12V 和 5V 电源的传输
2	温控风扇插座	用于 4pin 风扇接口
3	SFF-8639 MiniSAS 连接器	提供 SAS/SATA×4 接口对接 PCH 或 HBA/RAID Card

表 2-14

- 后置 12×3.5 英寸背板
TOP 面

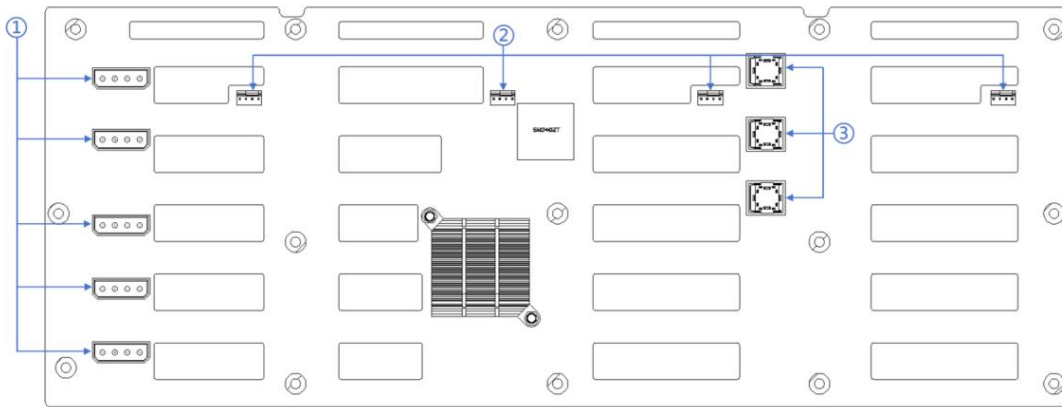

图 2-24

序号	描述	功能
1	29pin SATA/SAS 硬盘连接器	支持 SAS/SATA 的 3.0 硬盘接口, 用于连接 HDD/SSD

表 2-15

Bottom 面

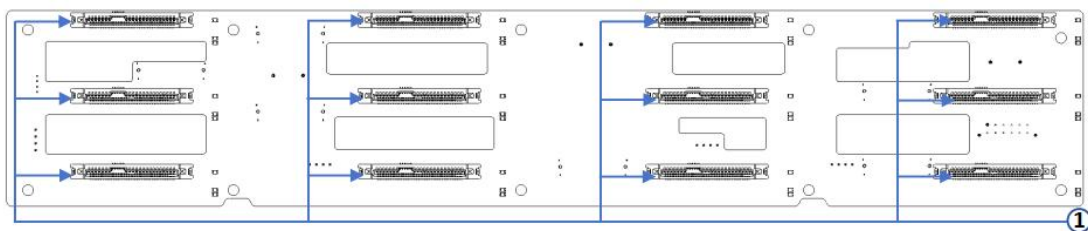

图 2-25

序号	描述	功能
1	电源连接器	背板电源传输连接器, 用于 12V 和 5V 电源的传输
2	温控风扇插座	用于 4pin 风扇接口
3	SFF-8639 MiniSAS 连接器	提供 SAS/SATA×4 接口对接 PCH 或 HBA/RAID Card
4	2*7 pin 排针	杂散信号连接器, 用于调试

表 2-16

3 安装说明

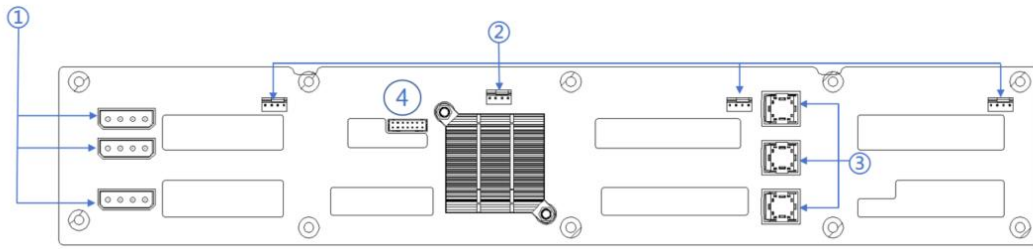
3.1 机箱上盖的安装

- 步骤 1: 抬起开口位置的卡槽，按照图示方向推动抬起；



图 3-1

3.2 安装配件

3.2.1 安装 CPU

- 步骤 1: 按图示将 CPU 的三角标志对齐托架握把，将 CPU 装到散热器上。

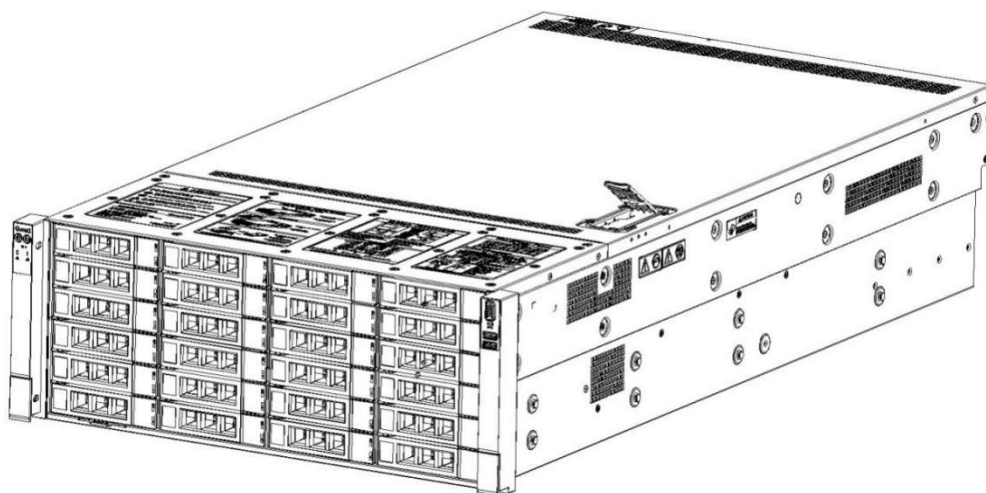

图 3-2

3.2.2 安装散热器

- 步骤 1：移除主板 CPU 插槽上的保护盖。
- 步骤 2：将 CPU 和散热器安装到 CPU 插槽上。（如下图所示）

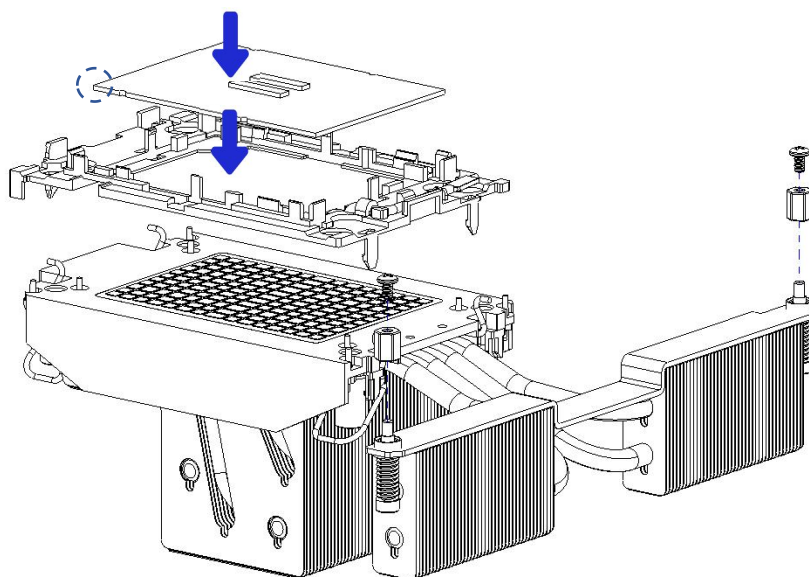

图 3-3

- 步骤 3：向外侧下压散热器四角的固定锁，以顺时针方向转动固定散热器的螺丝 2 次，以将散热器固定到主板上。



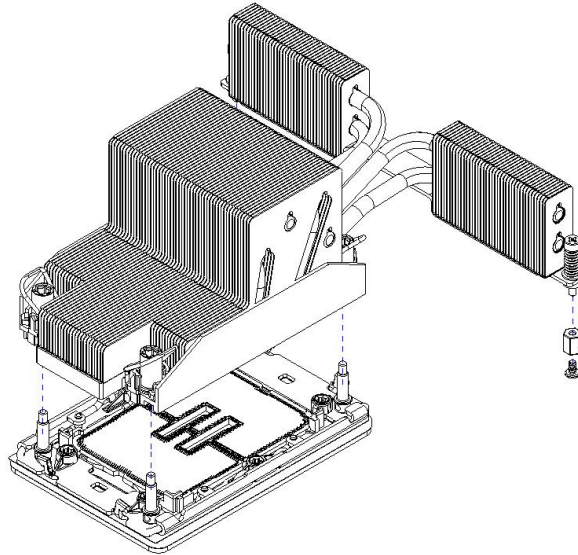

图 3-4

 注意：主板上的插针极为脆弱，容易损坏。为避免损坏主板，请勿触摸处理器或处理器插槽触点。

3.2.3 安装内存

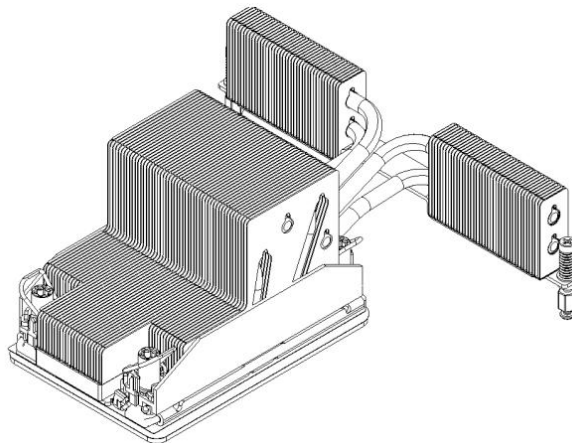
主板 CPU0 控制的 16 个内存插槽分别为：CPU0 DIMMB0/B1, DIMMA0/A1, DIMMD0/D1, DIMMC0/C1, DIMMG1/G0, DIMMH1/H0, DIMME1/E0; DIMMF1/F0; CPU1 控制的 16 个内存插槽分别为：CPU1 DIMMB0/B1, DIMMA0/A1, DIMMD0/D1, DIMMC0/C1, DIMMG1/G0, DIMMH1/H0, DIMME1/E0; DIMMF1/F0。要注意内存的缺口与 DIMM 槽的缺口一致，将每个 DIMM 模块垂直卡入到位，以防止不正确的安装。



图 3-5



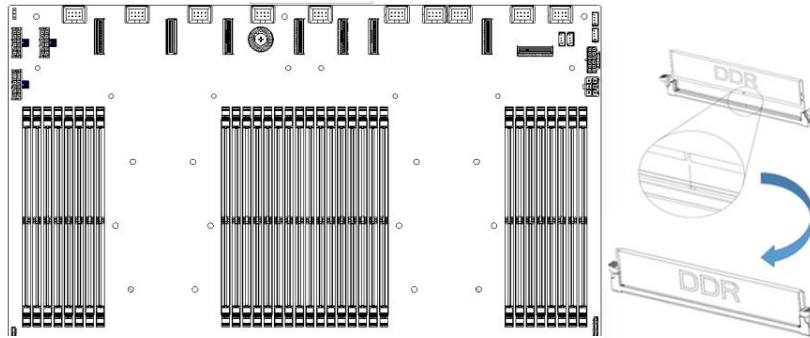

图 3-6

 注意：在本主板请使用相同 CAS 延迟值的内存条，推荐您使用同一厂商所生产的相同容量且相同频率之内存。

3.2.4 BBU 安装

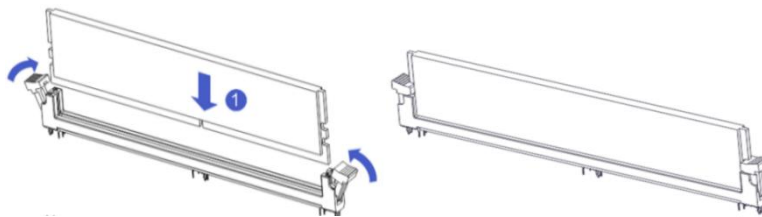

图 3-7

- 步骤 1，把魔术贴安装到导风罩上面。
- 步骤 2，将 BBU 用魔术贴固定在导风罩上。

3.2.5 安装服务器导轨

- 步骤 1：准备两幅滑轨，抽出内轨

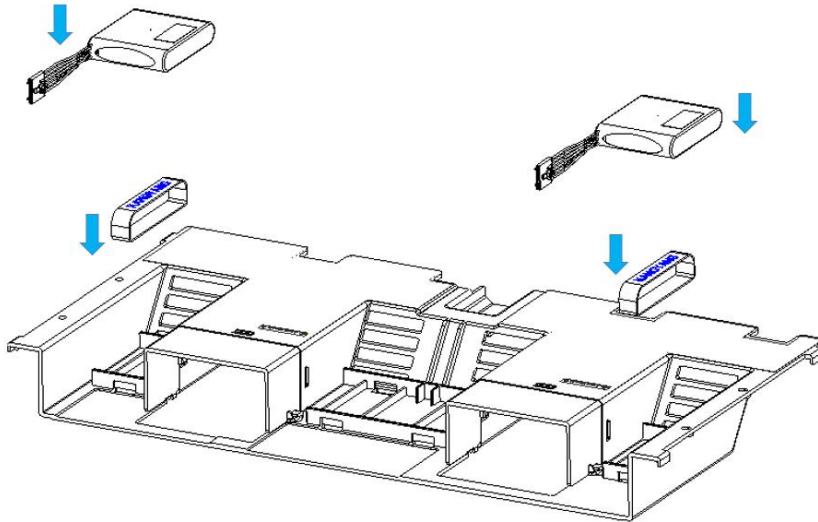

图 3-8

- 步骤 2：将内轨固定在机箱两侧

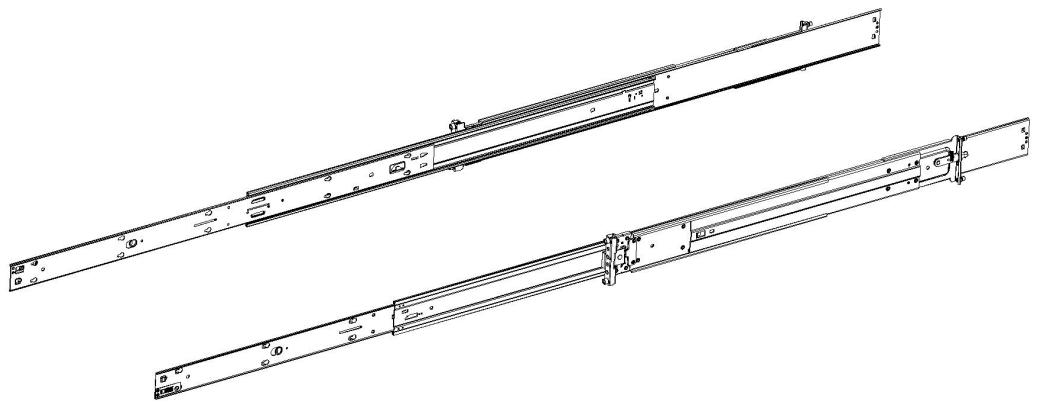

图 3-9

- 步骤 3: 将外轨安装在机柜支架上紧固好螺钉

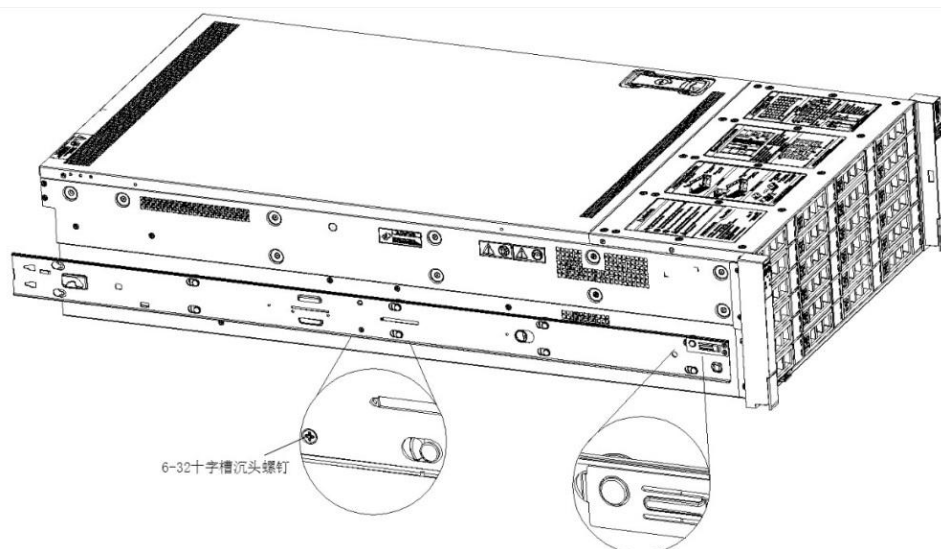

图 3-10

⚠ 注意: 安装导轨时需对准 U 标, 听到啪的一声安装到位, 用 M5 螺钉紧固。

- 步骤 4: 将装好内轨的机箱对准外轨进行安装

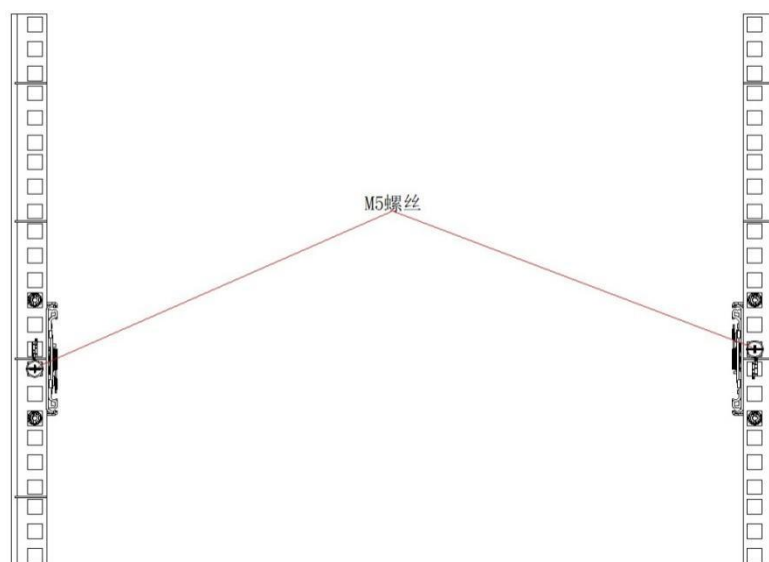

图 3-11

⚠ 注意: 向前推得动机箱时听到啪一声, 推不动时需向下扳动内轨卡扣,

才能继续轻推机箱。

- 步骤 5：将机箱向前推动不能滑动时，坚固好螺钉安装完成

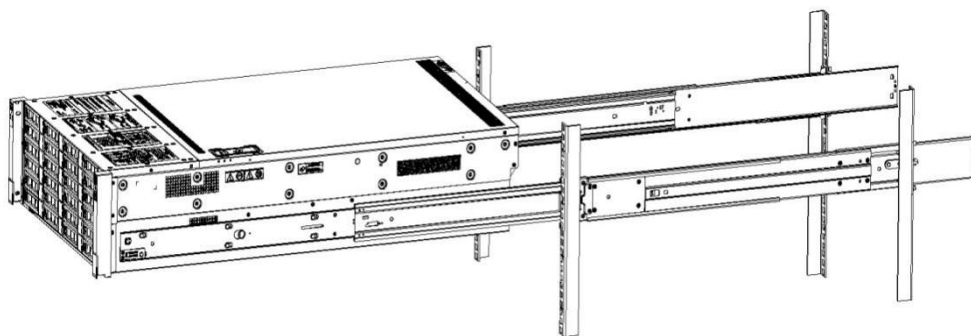

图 3-12



注意：设备维护时需要松掉面板螺钉，轻拉机箱，不要随便加速推拉机箱，以免损坏设备。

4 配置说明

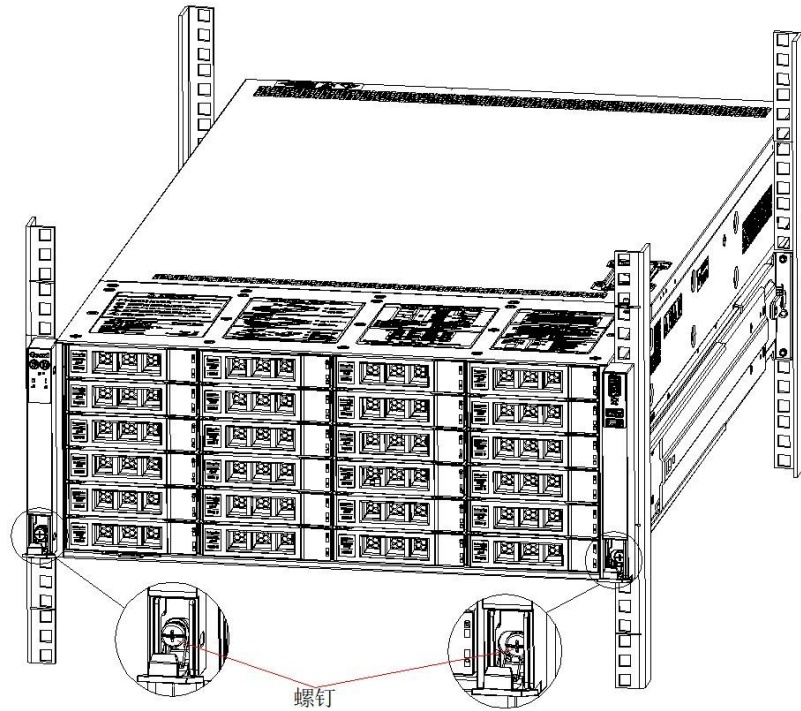
4.1 初始配置

4.1.1 上电开机

- 上电前需要确保服务器各项配置都有按照对应规格和标准安装好，且保持服务器关机但不拔除电源断电状态。并且所有线缆连接正常，供电电压与设备保持一致。
- 上电过程中，请勿拔插硬盘、电源模块、网线或其他外接设备及线缆。
- 若服务器刚被拔除电源，请在静置 1 分钟后再上电开机。
- 服务器上电电源状态：
电源通电，但服务器未开机，电源指示灯为绿色闪烁。
电源通电，服务器开机启动，电源指示灯为绿色。
- 服务器上电方式：
服务器的系统默认为“上电开机策略”，即服务器上电后会自动开机。用户可以在 BIOS Setup 界面进行修改。
- 开机过程中按键盘 或者 <ESC>键，准备进入 BIOS Setup 界面，找到如下界面：



图 4-1

- PCH state after G3
G3 之后 PCH 状态设置，菜单选项为：
S0：上电直接开机
S5：上电需要按 Power button 开机
leave power state unchanged：保持电源状态不变
默认值：S0

- 登入 iBMC 管理界面可以进行远程上下电控制。
- 输入 BMC IP 地址 -> 输入 BMC 账户密码 -> 找到远程控制界面 -> 电源控制器 -> 可以根据需求进行执行。



图 4-2

 BMC 和 BIOS 详细使用，可查看对应使用手册。

4.1.2 初始数据

- BMC 默认账号：admin
- BMC 默认密码：Gooxi@123.
- BMC 默认地址：192.168.100.1
- BIOS 默认密码：无

4.1.3 配置 BIOS

上电开机过程中按键盘 或者 <ESC>键，准备进入 BIOS Setup 界面，显示如下：



图 4-3

Main 界面包含 BIOS 系统的基本信息，如 BIOS 版本号、CPU 型号、内存容量，可以设置系统时间，详细使用说明请参考《BIOS 使用手册》。

- 导航键说明：

- ←： 菜单切换 (Select Screen)
- ↑↓： 项目切换 (Select Item)
- Enter： 确定 (Select)
- +/-： 改变选项 (Change Opt.)
- F1： 通用帮助信息 (General Help)
- F2： 上一次保存值 (Previous Values)
- F3： 默认优化值 (Optimized Defaults)
- F4： 保存修改并重启系统 (Save & Reset)
- ESC： 退出 (Exit)

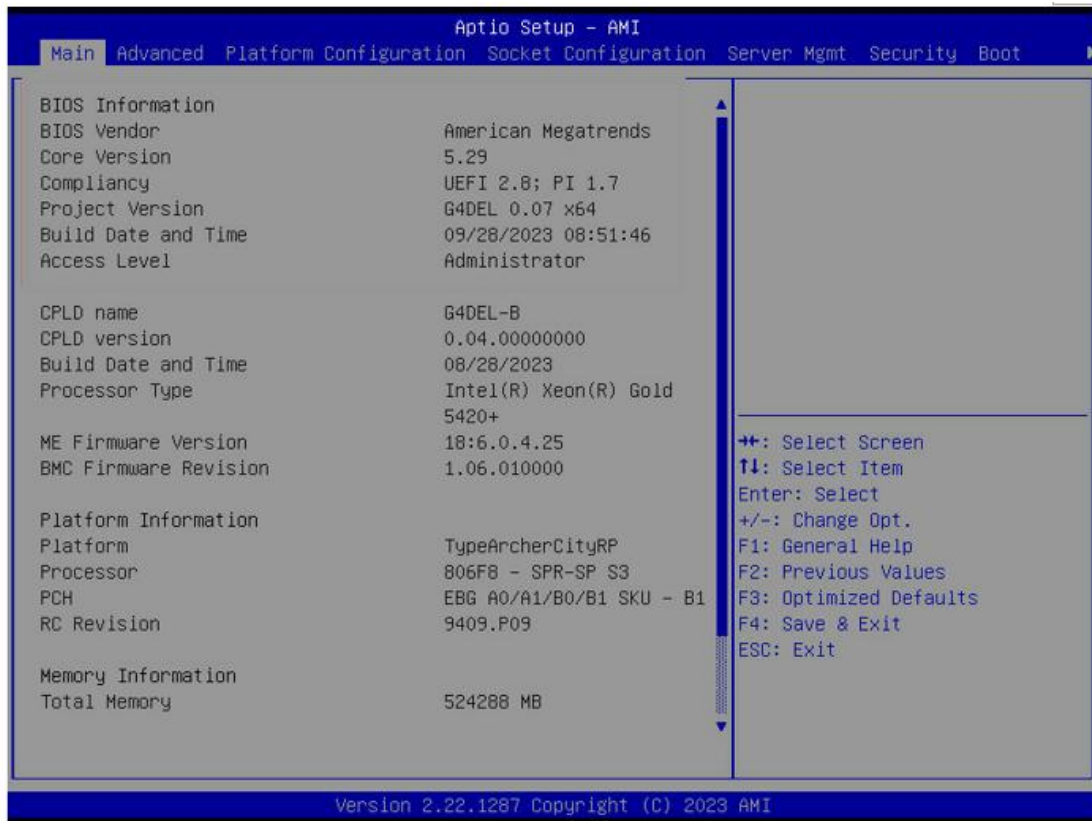
4.1.4 配置 BMC

服务器上电状态，确保 BMC 专用管理网口线缆接入正常。

使用另一台设备，确保跟 BMC 管理网在同一局域网内，网页输入 BMC IP 地址。查看 BMC IP 地址方法如下：

- 服务器上电后开机，注意开机 POST 过程，在 logo 画面的左下角，有显示 IP 地址。
- 服务器上电后开机，注意开机 POST 过程，按键盘 或者 <ESC>键，准备进入 BIOS Setup 界面，切换到如下界面：



图 4-4

Configure IPV4 support:

- BMC sharelink Management Channel
- Configuration Address source
- 配置 BMC IP 地址分配模式，菜单选项为：
 - Unspecified: 不改变 BMC 参数
 - Static: BIOS 静态 IP 设置
 - DynamicBmcDhcp: BMC 运行 DHCP 动态分配 IP
 - DynamicBmcNonDhcp: BMC 运行 Non-DHCP 协议动态分配 IP
 - 默认值: Unspecified

从 Unspecified 修改为其他参数，保存重启执行以后，选项将恢复 Unspecified 值，无需每次启动过程都配置 BMC IP。

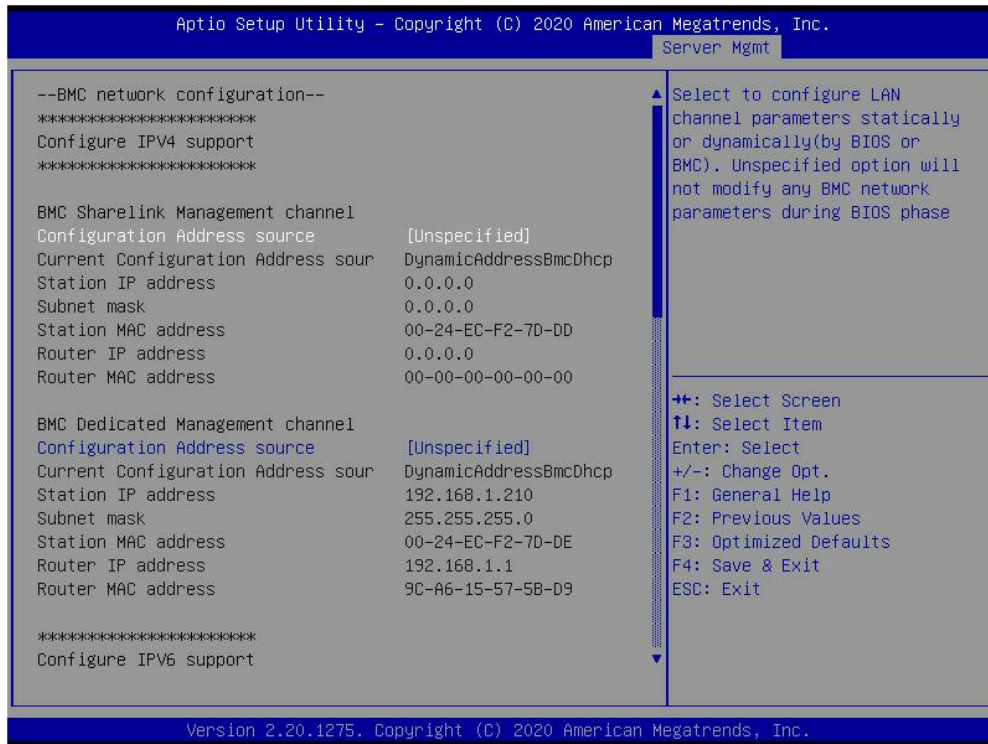
- 当 Configuration Address source 选项为 Unspecified 时，会显示系统共享网口的网路参数信息 (IPV4)，当前 IP 配置方式、BMC IP、子网掩码、MAC 地址、路由 IP、路由 MAC；
- BMC Dedicated Management Channel
- Configuration Address source
- 配置 BMC IP 地址分配模式，菜单选项为：
 - Unspecified: 不改变 BMC 参数
 - Static: BIOS 静态 IP 设置
 - DynamicBmcDhcp: BMC 运行 DHCP 动态分配 IP
 - DynamicBmcNonDhcp: BMC 运行 Non-DHCP 协议动态分配 IP
 - 默认值: Unspecified
- 从 Unspecified 修改为其他参数，保存重启执行以后，选项将恢复 Unspecified 值，无需每次启动过程都配置 BMC IP。
- 当 Configuration Address source 选项为 Unspecified 时，会显示系统专用网口的网路参数信息 (IPV4)，当前 IP 配置方式、BMC IP、子网掩码、MAC 地址、路由 IP、路由 MAC；
- Configure IPV6 support

- BMC Sharelink Management Channel
- IPV6 Support
- 选择是否支持 IPV6，菜单选项为：
Enabeld: 支持 IPV6
Disabled: 不支持 IPV6
默认值: Enabeld
- 从 Unspecified 修改为其他参数，保存重启执行以后，选项将恢复 Unspecified 值，无需每次启动过程都配置 BMC IP。
- 当 Configuration Address source 选项为 Unspecified 时，会显示系统共享网口的网路参数信息(IPV6)；
- BMC Dedicated Management Channel
- IPV6 Support
- 选择是否支持 IPV6，菜单选项为：
Enabeld: 支持 IPV6
Disabled: 不支持 IPV6
默认值: Enabeld
- 从 Unspecified 修改为其他参数，保存重启执行以后，选项将恢复 Unspecified 值，无需每次启动过程都配置 BMC IP。
- 当 Configuration Address source 选项为 Unspecified 时，会显示系统专用网口的网路参数信息(IPV6)；

登录 BMC 管理界面

网页输入 IP 地址，如图：



图 4-5

输入账户密码后进入首页，可在管理界面进行设置 BMC IP 地址。

在界面左侧，切换到“设置页面”->“网络设置”->“网络 IP 设置”。如下图：

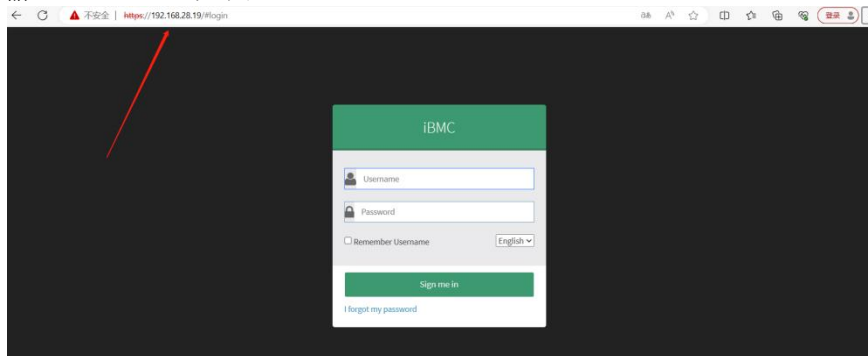

图 4-6

此页面设置的是 BMC 管理网口 IP 地址。

5 附录

（常见故障诊断）

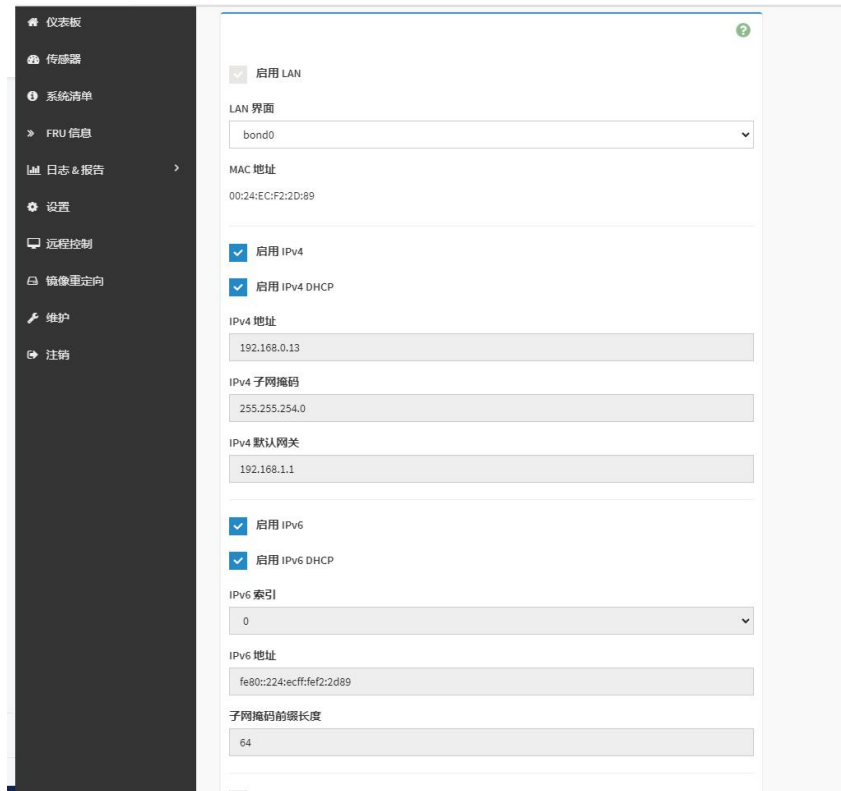
加电无显示

- 确保显示器线缆安插到位，确保打开显示器电源时，显示器的电源指示灯点亮
- 确保显示器已连接到服务器
- 如果上述操作未解决故障问题，则建议更换已知无误的显示器来确认原有显示器是否有故障
- 若仍有问题，请联系国鑫售后部门解决处理

前面板指示灯告警

- 请根据说明书中的章节前面板指示灯和按钮说明确认告警指示灯具体报警信息
- 电源故障指示灯告警，请查看服务器后窗上电源模块指示灯是否异常
 - 如果电源模块指示灯正常，请登录 BMC Web 界面查看 BMC 日志，确认是否存在告警，若存在告警，请记录具体的告警信息联系国鑫售后部门解决处理
 - 如果电源模块指示灯不正常，则请确认服务器&电源模块&电源线是否正常工作
- 系统报警指示灯告警，请优先检查外部环境
- 其它指示灯告警，请联系国鑫售后部门解决处理

硬盘指示灯异常

- 确保硬盘安装到位。
- 请根据说明书中的章节后面板指示灯和按钮说明确认告警指示灯具体报警信息
- 请确认 Raid 卡是否配置正确
- 安装 OS 确认是否有硬盘掉盘现象，若有此现象，请联系国鑫售后部门解决处理

Raid 卡无法使用

- 确保 Raid 卡组装是否到位
- 重新插拔 Raid 卡&PCIE 转接卡确认是否可以正常工作
- 请更换已知可用的 Raid 卡排除卡本身的问题后依然无法正常工作请恢复出厂设置

以及更新 BIOS 版本，联系国鑫售后部门解决处理

IPMI 连接失败

- 确认 BIOS 中 BMC 功能打开是否正确

确认交换机、网线正常，常规连接 IPMI 口依然无效检查网络环境

- 设置静态或者动态可以打开 PING 通，若 WEB 界面打开无效请更换到新版 IE 连接
- 若问题仍未解决，请联系国鑫售后部门解决处理
- 在居住环境中，运行此设备可能会造下成无线电干扰

6 报废回收

- 为了环境保护和资源再利用，我们恳请您妥善处理淘汰的服务器产品。
- 在淘汰服务器前建议您对存储介质进行完全消磁，数据清除、物理破坏处理，保障您的个人数据不泄露。
- 为了能再次回收利用，请将淘汰的服务器交给当地相关回收公司进行处理，以便电子废弃物经环保处理后，再次投入使用。